

## ОСОБЕННОСТИ

Снаружи и внутри из нержавеющей стали AISI 304

**Толщина изоляции 75 мм**

Округлые углы

Регулируемые по высоте ножки из нерж. стали

Автоматическая доводка дверей, с углом открывания 105°

Возможность перевешивания двери

**Ручки с ПВХ на всю высоту двери**

Легкозаменяемые магнитные уплотнители

Дверь с замком

Стойки и направляющие из нержавеющей стали

Рильсановые полки GN2/1

Работа при температуре окружающей среды до 43°C

Вентилируемое охлаждение

Катафорезное оппыление испарителя

**Съемная система охлаждения**

Автоматическая оттайка

Автоматическое испарение конденсата

Электронная панель управления



Smart 600 литров



Страница 10

Smart 700 литров



Страница 11

Smart 1200 литров



Страница 12

Smart 1400 литров



Страница 13



Глубина 715 mm

600 литров

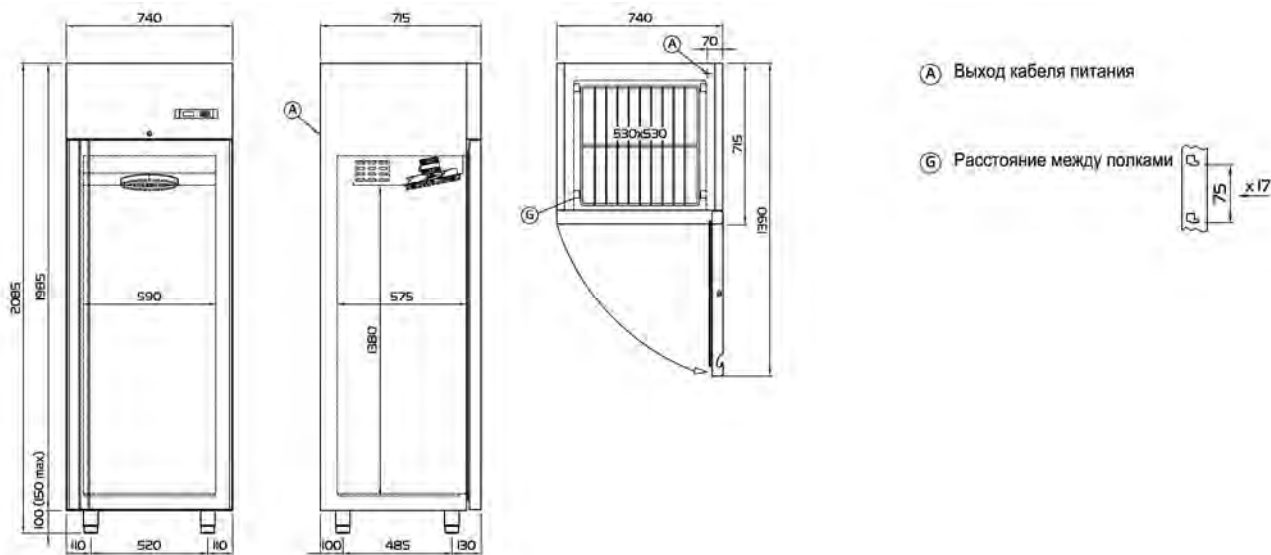

1200 литров

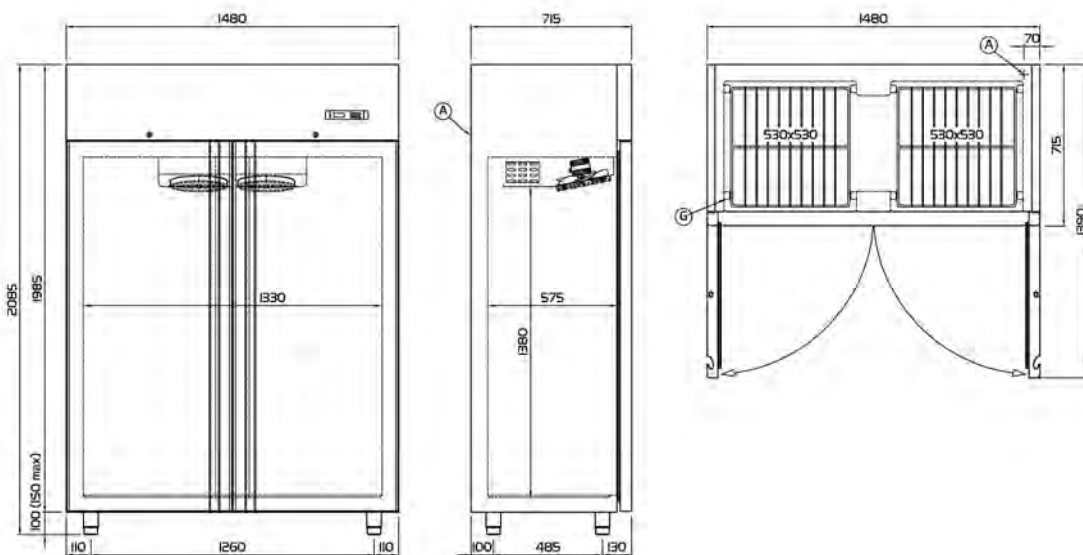

1200 литров  
Морозильный шкаф

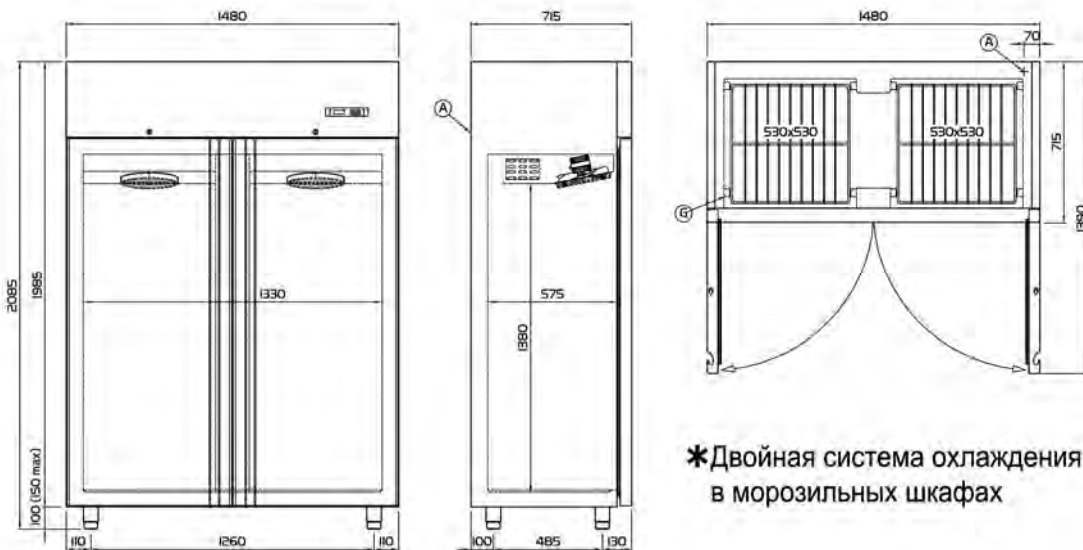

\*Двойная система охлаждения  
в морозильных шкафах

Глубина 815 mm

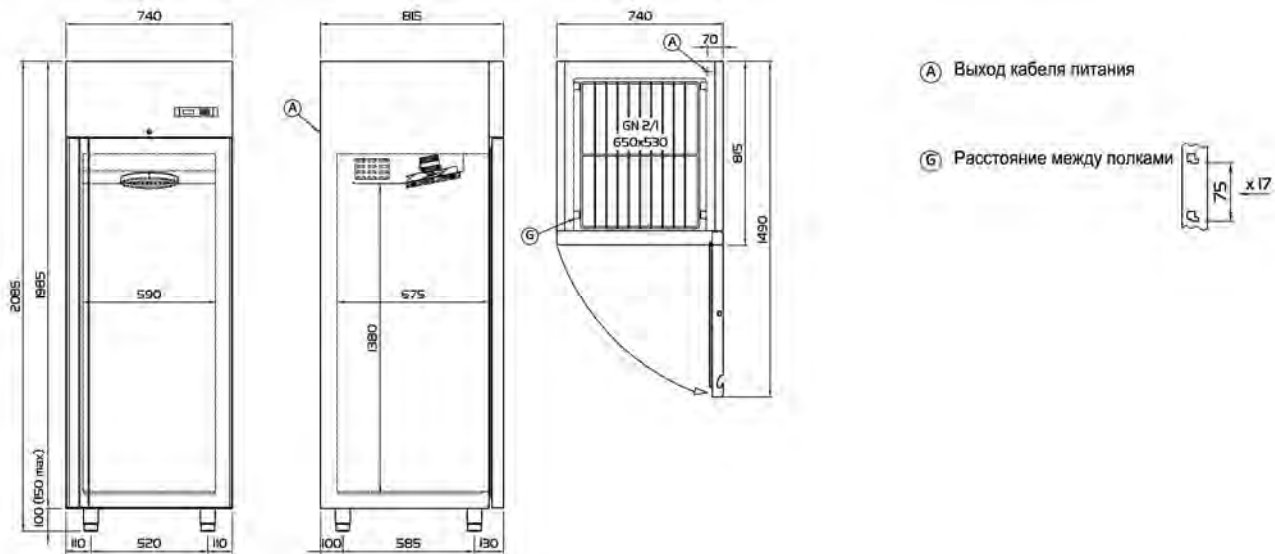

700 литров

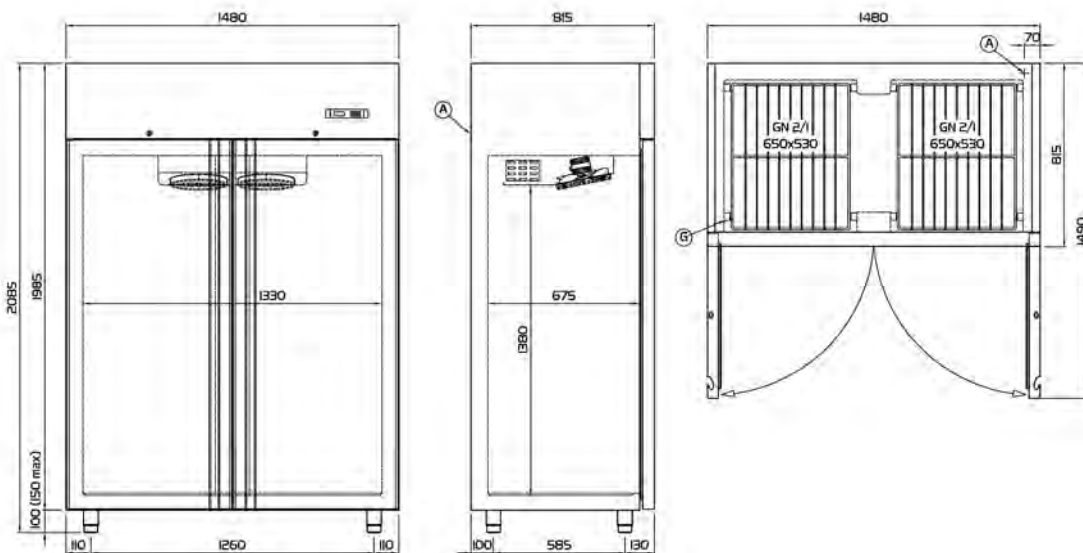

1400 литров

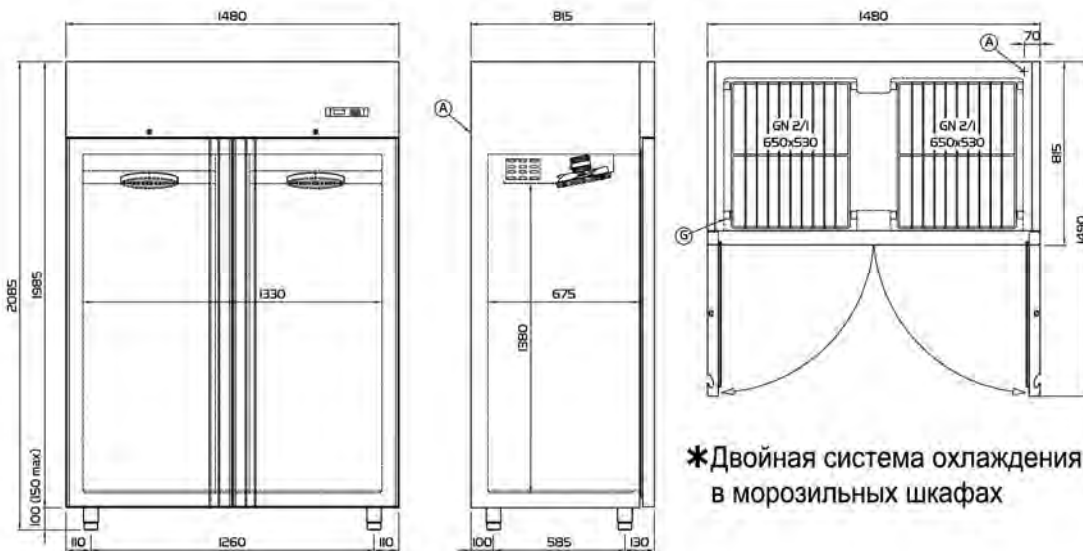

1400 литров  
Морозильный шкаф

## ОСОБЕННОСТИ

Снаружи и внутри из нержавеющей стали AISI 304  
 Толщина изоляции 75 мм  
 Округлые углы  
 Регулируемые по высоте ножки из нерж. стали  
 Автоматическая доводка дверей, с углом открывания 105°  
 Возможность перевешивания двери  
**Ручка из нерж. стали на всю высоту двери**  
 Легкозаменяемые магнитные уплотнители  
 Дверь с замком  
 Стойки и направляющие из нержавеющей стали  
 Rilsan Полки  
 Работа при температуре окружающей среды до 43°C  
 Вентилируемое охлаждение  
 Катафорезное оппыление испарителя  
**Съемная система охлаждения**  
 Автоматическая оттайка  
 Автоматическое испарение конденсата  
 Электронная панель управления  
**Подсветка**



**Master 350 литров**



Страница 21

**Master 500 литров**



Страница 22

**Master 600 литров**



Страница 23

**Master 650 литров**



Страница 26

**Master 700 литров**



Страница 27

**Master 1200 литров**



Страница 30

**Master 1400 литров**



Страница 34

**Master Fish 350 литров**



Страница 38

**Master Fish 700 литров**



Страница 38

**Master Fish 1400 литров**



Страница 38

**Master Combi 700 литров**



Страница 39

**Master Combi 1400 литров**



Страница 40



Глубина 715 mm

350 литров

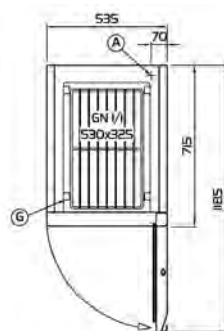
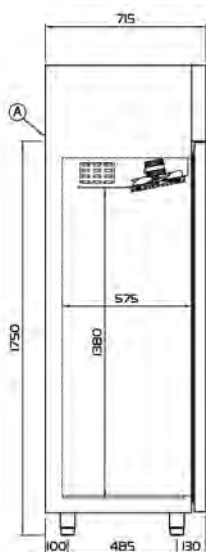
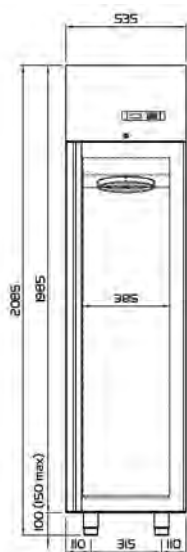

(A) Выход кабеля питания

(G) Расстояние между полками



500 литров

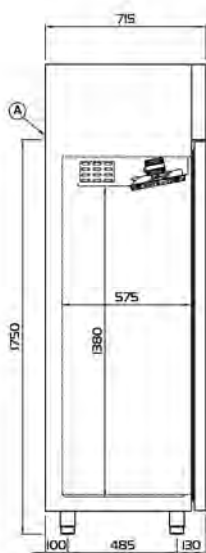
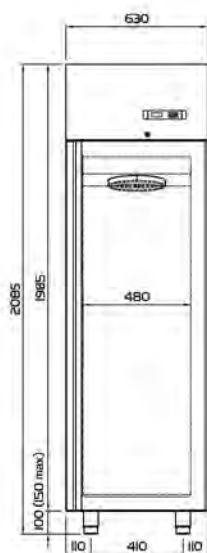

600 литров

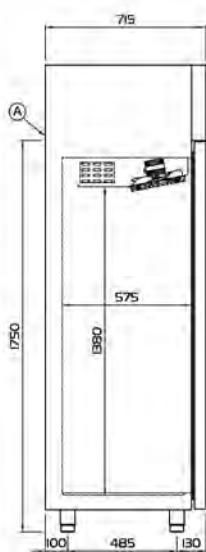
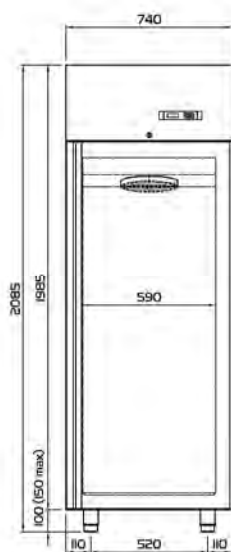

Глубина 715 mm

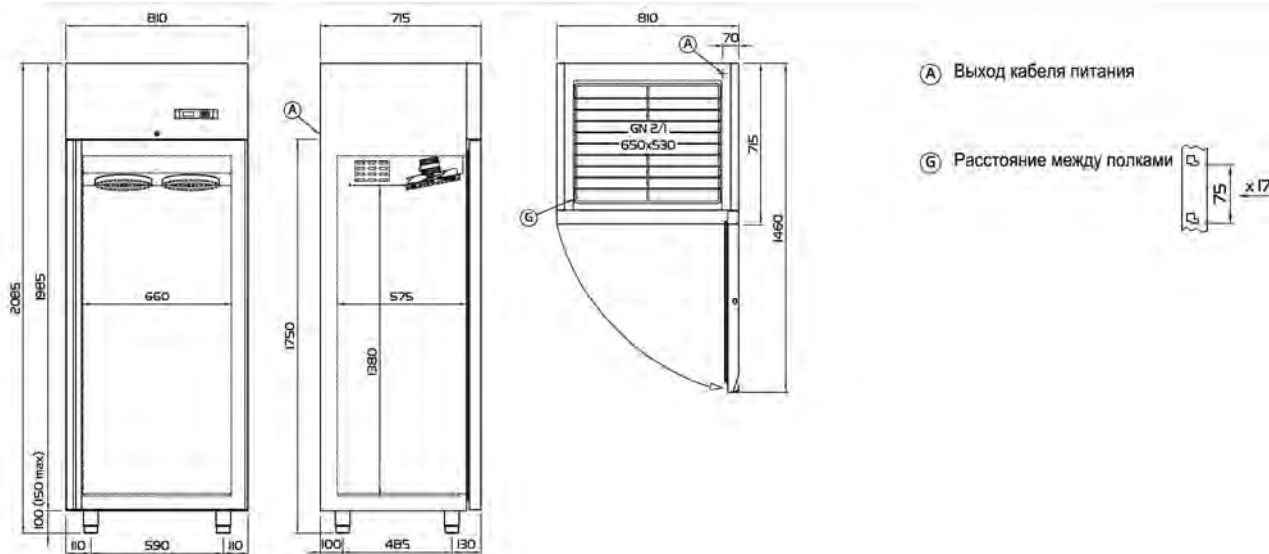

650 литров

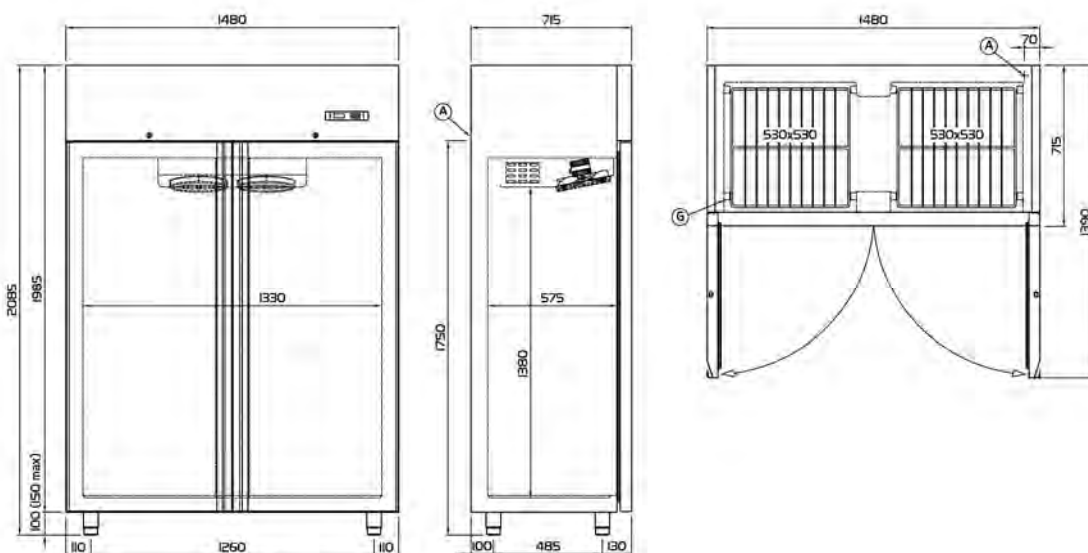

1200 литров



1200 литров  
Морозильный шкаф

Глубина 815 mm

700 литров

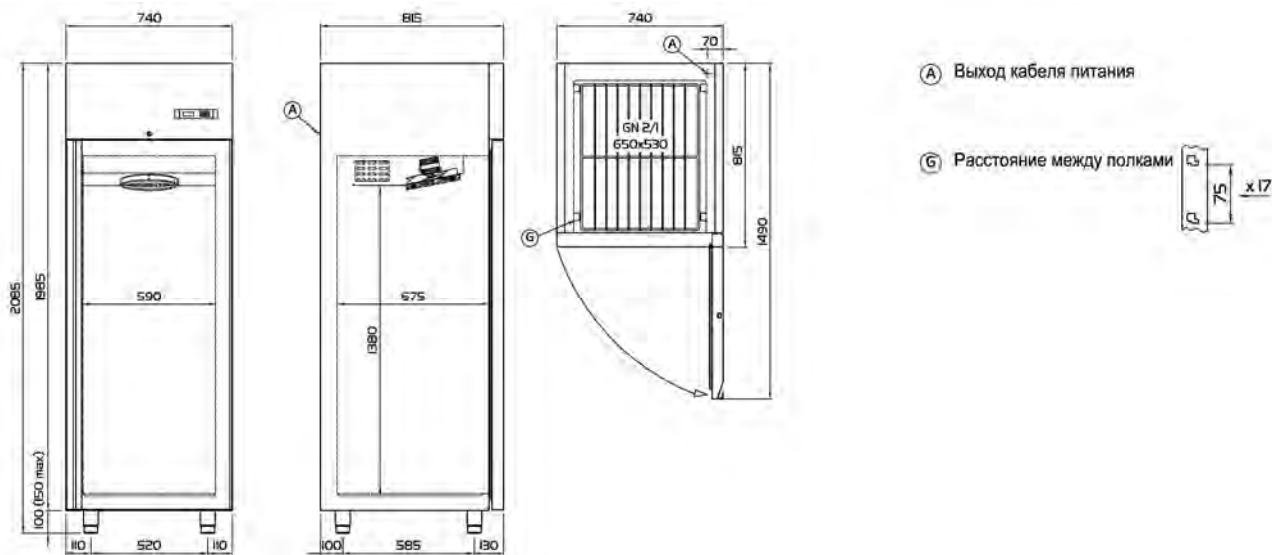

1400 литров

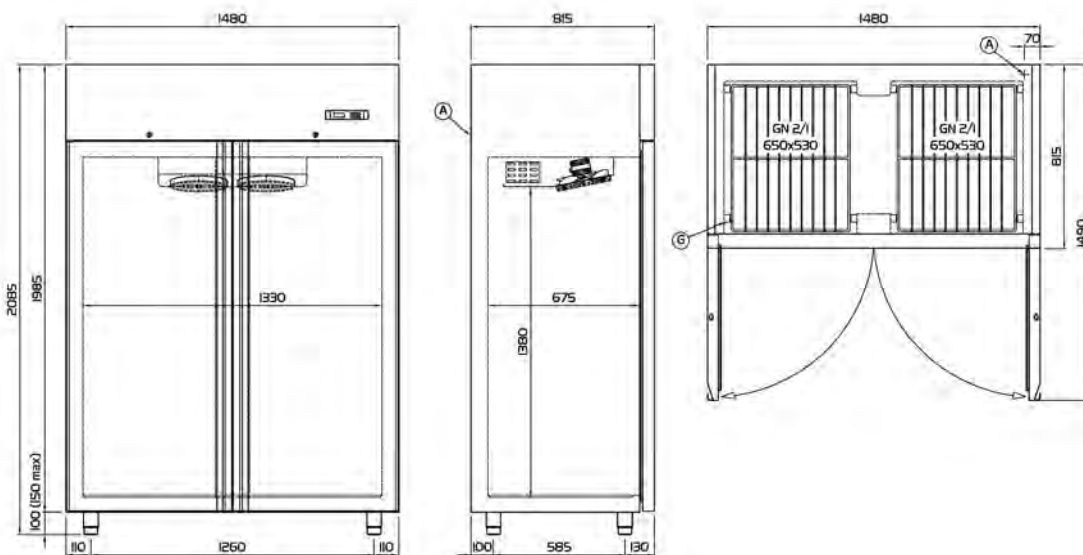

1400 литров  
Морозильный шкаф

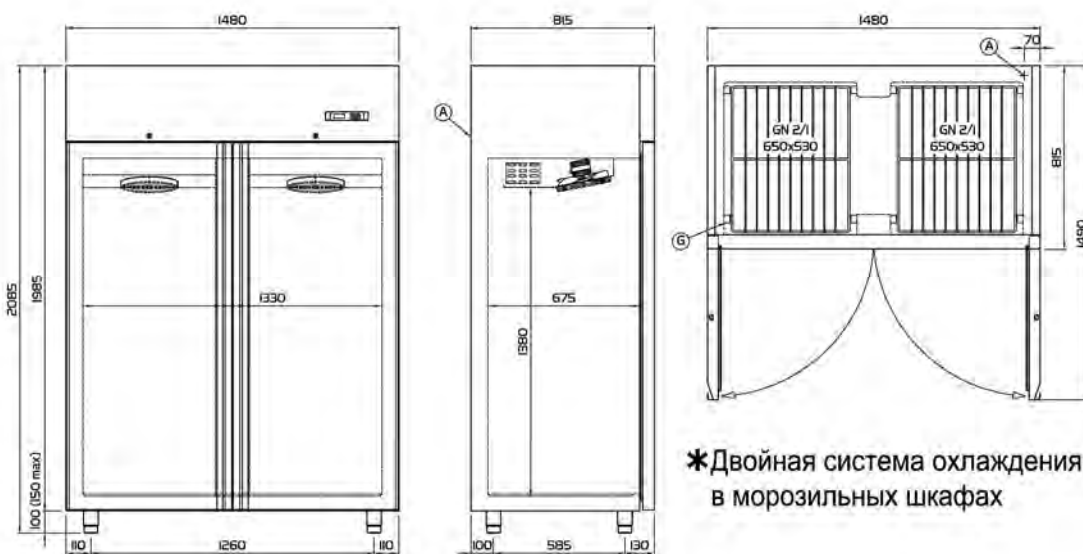

Глубина 715-815 mm

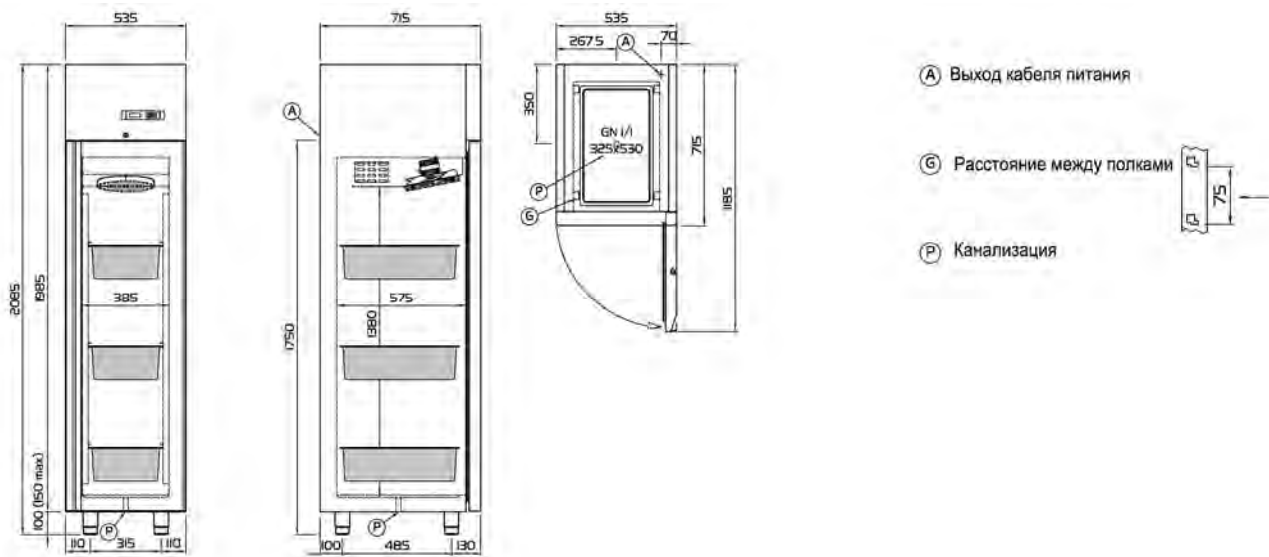

350 Литров

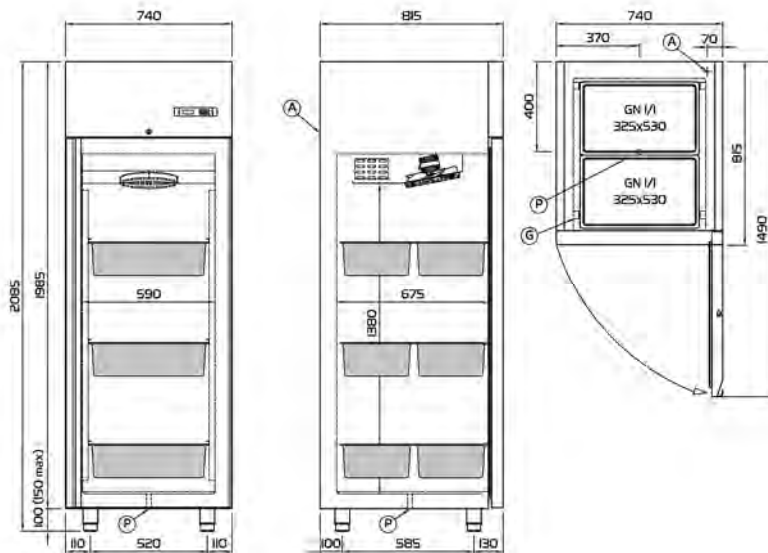

700 Литров

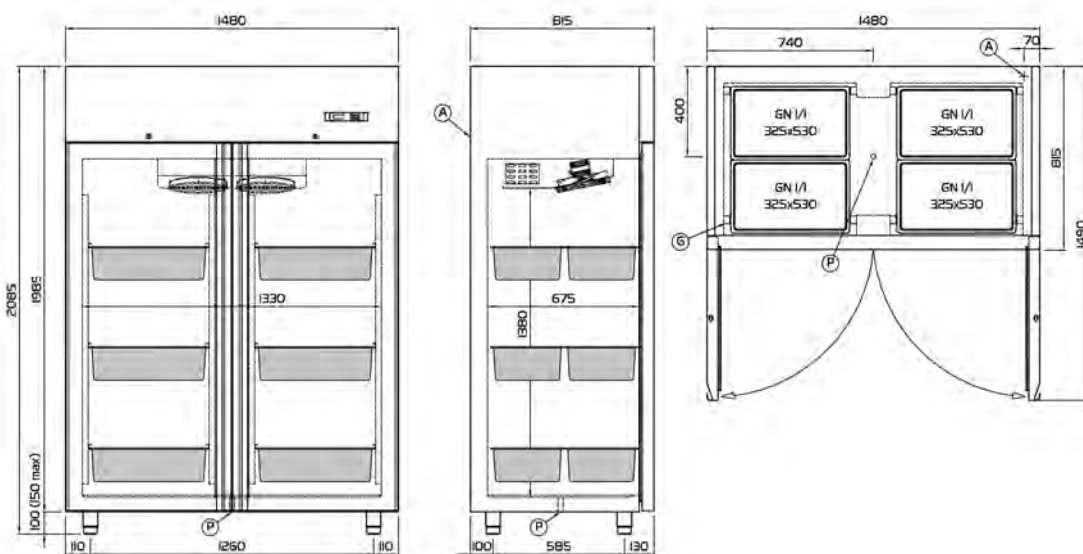

1400 Литров



Глубина 815 mm

Combi 700 Литров 2Т

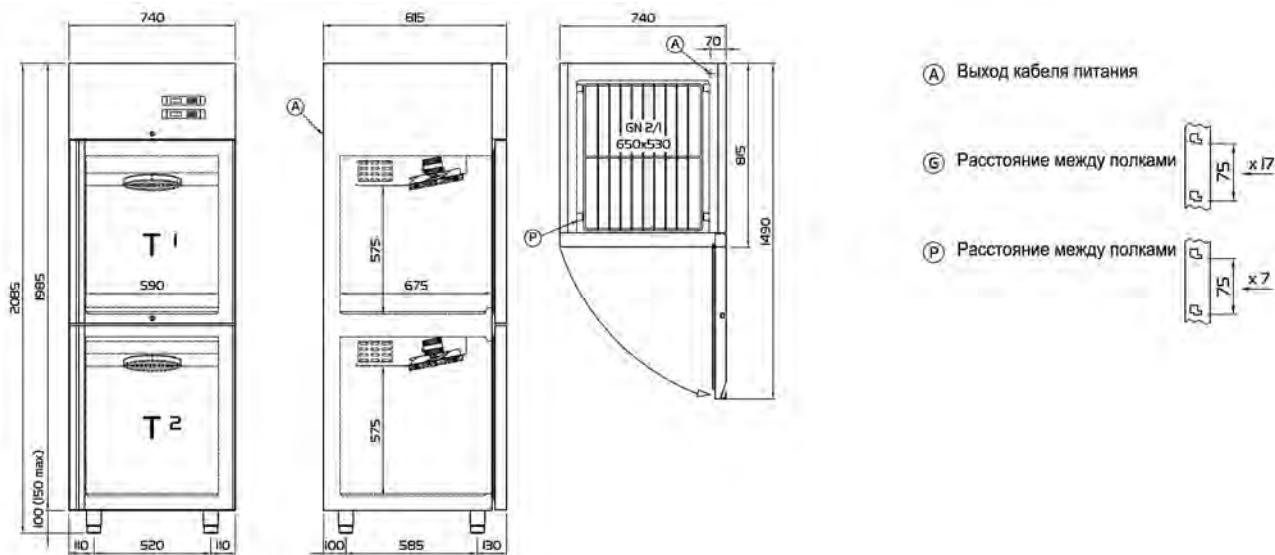

Combi 1400 Литров 2Т

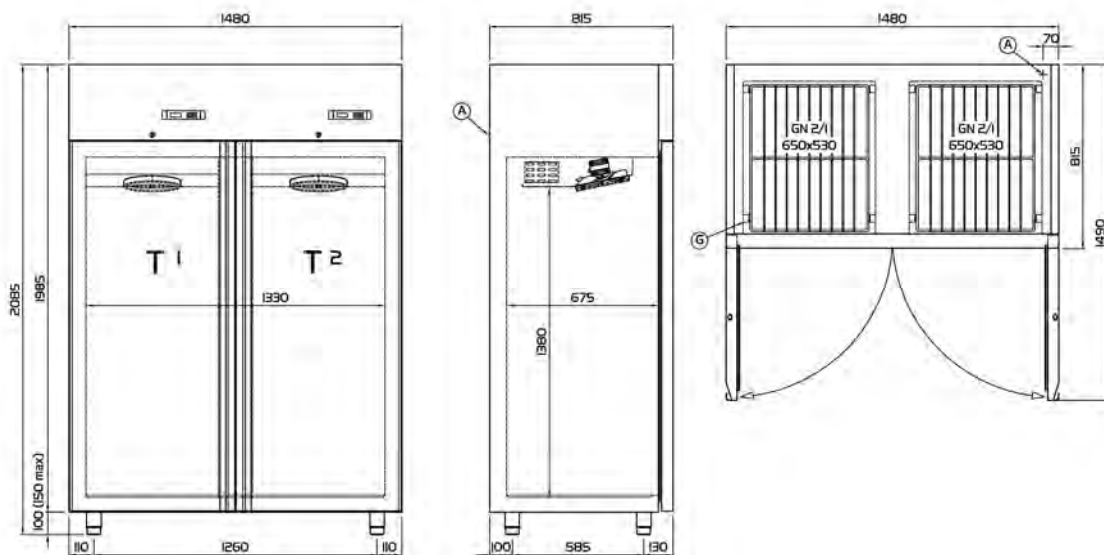

Combi 1400 Литров 3Т

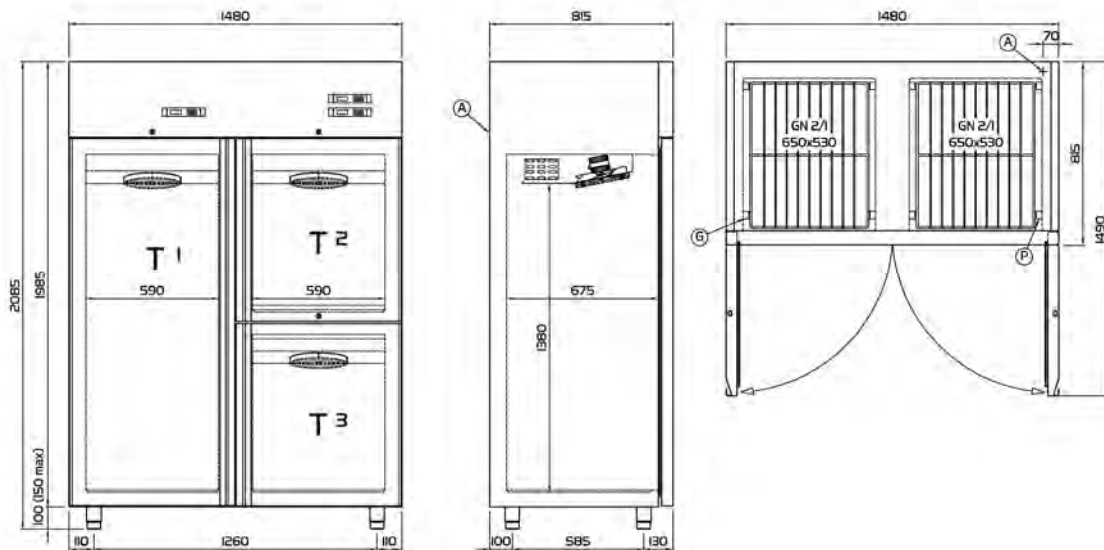

**ОСОБЕННОСТИ**

- Снаружи и внутри из нержавеющей стали AISI 304
- Толщина изоляции 75 мм
- Округлые углы
- Автоматическая доводка дверей, с углом открывания 105°
- Возможность перевешивания двери
- Легкозаменяемые магнитные уплотнители
- Дверь с замком
- Толщина дна 13 мм**
- Работа при температуре окружающей среды до 43°C
- Вентилируемое охлаждение
- Катафорезное оппыление испарителя
- Съемная система охлаждения**
- Автоматическая оттайка
- Автоматическое испарение конденсата
- Электронная панель управления
- Подсветка



Шкаф холодильный с вкатной тележкой GN2/1



Страница 46  
GN2/1 (Макс. 20)

сквозной, для тележки GN 2/1



Страница 48  
GN2/1 (Макс. 20)

Шкаф холодильный с вкатной тележкой GN2/1



Страница 47  
GN2/1 (Макс. 20+20)

сквозной, для тележки GN 2/1



Страница 49  
GN2/1 (Макс. 20+20)



## ОСОБЕННОСТИ

Снаружи и внутри из нержавеющей стали AISI 304  
 Толщина изоляции 75 мм  
 Округлые углы  
 Регулируемые по высоте ножки из нерж. стали  
 Автоматическая доводка дверей, с углом открывания 105°  
 Возможность перевешивания двери  
**Ручка из нерж. стали на всю высоту двери**  
 Легкозаменяемые магнитные уплотнители  
 Дверь с замком  
 Стойки и направляющие из нержавеющей стали  
 Работа при температуре окружающей среды до 43°C  
**Статическое / вентилируемое охлаждение**  
**Высокая эффективность циркуляции воздуха**  
 Катафорезное оппыление испарителя  
 Оттайка горячим газом  
 Автоматическое испарение конденсата  
 Электронная панель управления  
**Подсветка**



### 650 литров



Страница 107

60x40 (Макс. 25)



### 900 литров



Страница 108

60x80 (Макс. 50 60x40)



Принудительное вентилирование обеспечивает идеальное охлаждение всего отсека (скорость вращения вентилятора 100%)

Статическое/принудительное вентилируемое охлаждение подходит для сохранения продуктов, легко подверженных подсушиванию (скорость вращения вентилятора от 30% до 99%, уменьшение потока воздуха обеспечивает более высокую степень влажности)



## ОСОБЕННОСТИ

- Снаружи и внутри из нержавеющей стали AISI 304
- Толщина изоляции 75 мм
- Округлые углы
- Регулируемые по высоте ножки из нерж. стали
- Автоматическая доводка дверей, с углом открывания 105°
- Возможность перевешивания двери
- Ручка из нерж. стали на всю высоту двери**
- Легкозаменяемые магнитные уплотнители
- Дверь с замком
- Стойки и направляющие из нержавеющей стали
- Работа при температуре окружающей среды до 43°C
- Вентилируемое охлаждение**
- Высокая эффективность циркуляции воздуха**
- Катафорезное оппыление испарителя
- Автоматическая оттайка
- Автоматическое испарение конденсата
- Электронная панель управления
- Подсветка**



650 литров



Страница 111

60x40 (Макс. 25)



900 литров



Страница 113

60x80 (Макс. 50 60x40)



## ОСОБЕННОСТИ

Снаружи и внутри из нержавеющей стали AISI 304  
 Толщина изоляции 75 мм  
 Округлые углы  
 Регулируемые по высоте ножки из нерж. стали  
 Автоматическая доводка дверей, с углом открывания 105°  
 Возможность перевешивания двери  
**Ручка из нерж. стали на всю высоту двери**  
 Легкозаменяемые магнитные уплотнители  
 Дверь с замком  
 Стойки и направляющие из нержавеющей стали  
 Работа при температуре окружающей среды до 43°C  
**Вентилируемое охлаждение**  
**Высокая эффективность циркуляции воздуха**  
 Катафорезное оппыление испарителя  
 Автоматическая оттайка  
 Автоматическое испарение конденсата  
 Электронная панель управления  
**Подсветка**



700 литров



Страница 154

900 литров



Страница 155

36 Лотки 360x165x120 mm



Емкости не включены

54 Лотки 360x165x120 mm



Емкости не включены



## ОСОБЕННОСТИ

Снаружи и внутри из нержавеющей стали AISI 304  
 Толщина изоляции 75 мм  
 Округлые углы  
 Регулируемые по высоте ножки из нерж. стали  
 Автоматическая доводка дверей, с углом открывания 105°  
 Возможность перевешивания двери  
**Ручка из нерж. стали на всю высоту двери**  
 Легкозаменяемые магнитные уплотнители  
 Дверь с замком  
 Стойки и направляющие из нержавеющей стали  
 Работа при температуре окружающей среды до 43°C  
**Вентилируемое охлаждение**  
**Высокая эффективность циркуляции воздуха**  
 Катафорезное опыление испарителя  
 Автоматическая оттайка  
 Автоматическое испарение конденсата  
 Электронная панель управления  
**Подсветка**



700 Литров

900 Литров



Страница 158



Страница 159

36 Лотки 360x165x120 mm



Емкости не включены

54 Лотки 360x165x120 mm



Емкости не включены

